



<https://smarttier.de>

Anleitung

Katzenbrunnen mit IR Sensor

Modell T03X0



I. Vorwort und Sicherheitshinweise

- Vielen Dank, dass Sie sich für unser Produkt entschieden haben. Diese Anleitung wurde für die jetzige Version des Produktes bzw. der App geschrieben. Falls es Änderungen am Produkt oder in der App gibt, werden wir die Anleitung entsprechend aktualisieren und auf unserer Shop-Webseite neu veröffentlichen.
- Vor der Benutzung lesen Sie bitte die Anleitung sorgfältig durch, um die bestmögliche Verwendung zu gewährleisten. Befolgen Sie immer die grundlegenden Sicherheits- und Risikovorsichtsmaßnahmen, wenn Sie ein Elektrogerät verwenden.
- Vergewissern Sie sich, dass das Netzkabel vor Tierbissen gesichert ist. Das Netzteil befindet sich in einer sicheren Betriebsspannung und gefährdet nicht die Sicherheit Ihres Haustieres oder Ihrer selbst.
- Das Batteriefach darf nicht mit Wasser gewaschen werden (nur trocken abwischen).
- Verwenden Sie bitte ausschließlich die von uns gelieferten Zubehöre. Wir haften nicht für Schäden, die aufgrund von Inkompatibilität mit fremden Produkten entstanden sind.



Die mitgelieferten Batterien sind preiswerte Zink-Kohle-Batterien und dienen zum Testen. Sie halten in der Regel maximal halb so lang wie die Alkali-Batterien oder wiederaufladbaren Akku, die im Normalfall benutzt werden.

II. Geräteinformationen

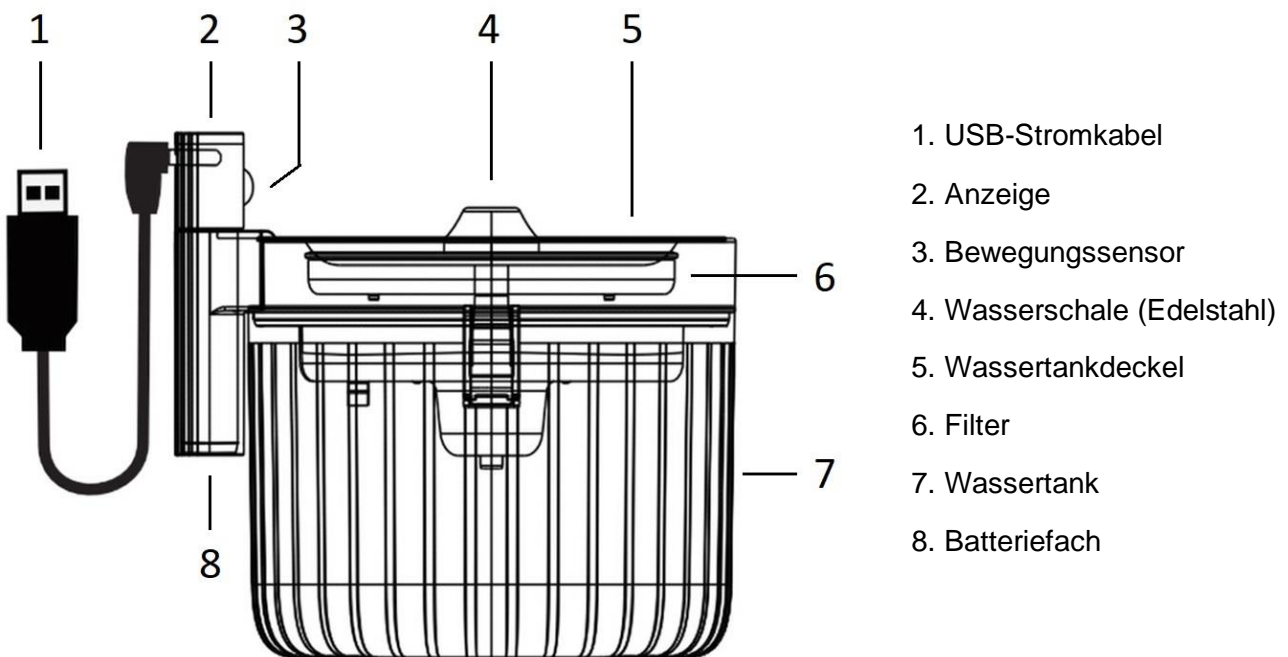

III. Vorbereitung der Inbetriebnahme

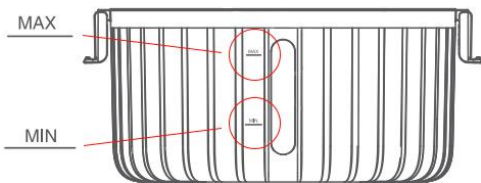

1. Füllen Sie Wasser in den Wassertank. Achten Sie bitte dabei auf den zulässigen minimalen. bzw. maximalen Wasserstand.

2. Weichen Sie den Filter vor dem Gebrauch unter fließendem Wasser gründlich ein.

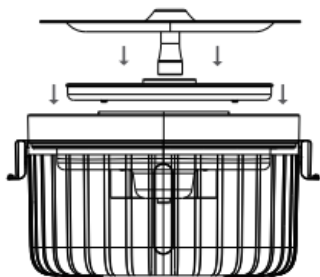

3. Setzen Sie den Wassertankdeckel auf den Wassertank. Platzieren Sie den Filter oben auf den Deckel. Anschließend Setzen Sie die Edelstahl-Trinkschale auf den Filter.

4. Öffnen Sie die Abdeckung des Batteriefachs. Legen Sie 4 AA-Batterien ein. Achten Sie dabei auf die die korrekte Ausrichtung. Schließen Sie das Batteriefach nun.

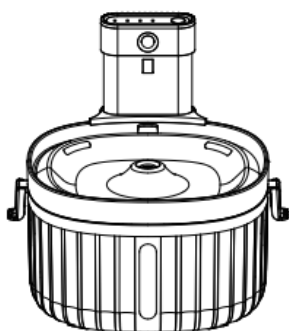

5. Führen Sie das Batteriefach in den Schlitz am Wassertankdeckel ein. Stellen Sie sicher, dass es in der Nische perfekt sitzt.

6. Alternativ kann der Trinkbrunnen über ein Stromkabel versorgt werden. Verwenden Sie hierzu bitte das mitgelieferte USB-Kabel.

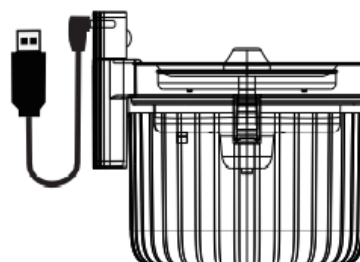





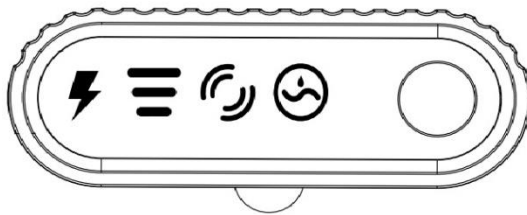

IV. Einstellungen

Der smart Katzenbrunnen Typ T03X0 mit Bewegungssensor verfügt über zwei Betriebsmodi:

- **Smart-Modus (Standardmodus):** Wenn das Smart-Modus aktiviert ist, sprudelt der Trinkbrunnen erst dann, wenn Bewegungen im Erfassungsbereich erkannt werden. Der Erfassungswinkel beträgt ca. 120° und der Erfassungsabstand beträgt etwa 2 Meter. Wenn ca. 5 Sekunden lang keine Bewegung entdeckt wird, hört die Pumpe automatisch auf zu arbeiten.
- **Dauerbetrieb-Modus:** Bei diesem Modus ist der Trinkbrunnen permanent aktiv. Er sprudelt ständig Wasser.

Anzeigeerklärung



	Ein/Aus-Taste	1. Drücken Sie einmal die Ein/Aus-Taste. Der Brunnen schaltet im Smart-Modus ein. 2. Betätigen Sie nochmal die Ein/Aus-Taste, um den Brunnen in den Dauerbetrieb-Modus zu wechseln. 3. Wenn im Dauerbetrieb-Modus die Ein/Aus-Taste noch einmal gedrückt wird, schaltet der Brunnen aus*.
	Dauerbetrieb	Leuchtet wenn der Dauerbetrieb-Modus aktiv ist.
	Smart-Modus	Leuchtet wenn sich der Trinkbrunnen im Smart-Modus befindet.
	Filteranzeige	Leuchtet wenn der Filter gewechselt werden sollte. Nach dem Filterwechseln halten Sie die Ein/Aus-Taste für 5 Sekunden, bis die „Filteranzeige“ erlischt, um die Filterlebenszykluserkennung für weitere 21 Tage zurückzusetzen.
	Batteriestatus	Leuchtet wenn der Batteriestand weniger als die Hälfte beträgt**.

* Die Pumpe hat einen integrierten Wasserstandsensoren mit einer Leuchte, die den Status anzeigt. Bei normalem Betrieb leuchtet diese blau. Bei Wassermangel leuchtet diese rot und die Pumpe hört auf zu arbeiten, um sich selbst vor Trockenbetrieb zu schützen.

** Sie müssen nicht sofort die Batterien wechseln, sobald die Batteriestatus Anzeige leuchtet.

IV. Reinigung und Pflege

Reinigung des Brunnens

1. Ziehen Sie zuerst den Netzstecker. Entfernen Sie dann das Batteriefach aus dem Brunnen und wischen Sie es mit einem trockenen Tuch ab. Das Waschen des Batteriefachs mit Wasser ist strengstens untersagt.

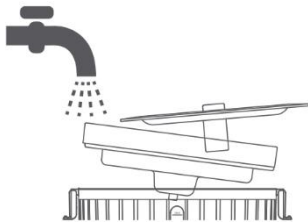
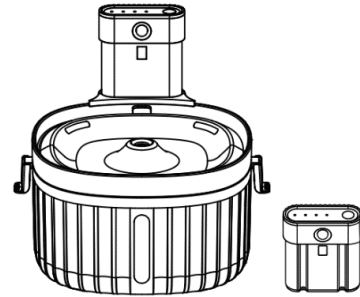

2. Alle anderen Teile können mit Leitungswasser gereinigt werden. Bitte die Teile nicht mit einer Spülmaschine reinigen.

Reinigung der Pumpe

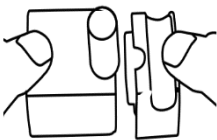

1. Öffnen Sie die Pumpe.

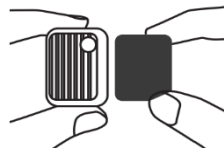

2. Nehmen Sie den Pumpenfilter (Vorfilter) heraus und reinigen Sie ihn, falls er verschmutzt ist.



3. Ziehen Sie den Rotor heraus.

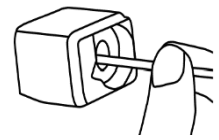

4. Nehmen Sie die Wasserpumpe heraus, um die Innenwände des Wassertanks zu reinigen.

Um eine gute Wasserqualität zu gewährleisten, empfehlen wir, die Reinigung mindestens einmal pro Woche durchzuführen.

Filterwechsel

- Die Nutzungsdauer des Filters beträgt ca. drei Wochen. Abhängig von der Anzahl der Haustiere und von dem Trinkverhalten kann die Nutzungsdauer variieren.
- Wenn der Wasserfluss stark verlangsamt ist, kann es sein, dass der Filter durch Schmutz blockiert oder beschädigt wurde. In diesem Fall bitte den Filter zeitnah erneuern.

V. FAQ

Frage 1. Die Batterien gehen sehr schnell leer und getauscht werden müssen, weil der Sensor Tier und Mensch doch sehr oft erfasst. Gibt es eine Möglichkeit / ein Tipp /ein Trick, den Sensor weniger empfindlich einzustellen?

Antwort: Wir haben zwei Tipps für Sie:

1. Stellen Sie den Katzenbrunnen an einen anderen Ort, an dem sich seltener Personen aufhalten und dadurch weniger Bewegung vom Sensor erfasst wird. Sie können auch die Ausrichtung des Katzenbrunnen einfach etwas ändern, wodurch ein Bereich in dem viel Bewegung vorhanden ist, nicht mehr vom Sensor erfasst wird. Falls sich Ihre Katze schon an den Brunnen gewöhnt hat, könnten Sie probieren den Brunnen/Sensor in Richtung Wand drehen, so dass der Erfassungsbereich reduziert wird (Infrarot wird nicht so stark reflektiert)
2. Der Sensor hat normalerweise einen Erfassungsabstand von zwei Meter und einen Erfassungswinkel von 120 Grad. Verdecken Sie den Sensor am Brunnen mit Hilfe eines kleinen Papierstücks. Schneiden Sie in das Papier einfach ein kleines Loch und befestigen Sie das Papier mit Klebestreifen am Sensor (nicht direkt die Klebestreifen auf die Sensorlinse kleben). Abhängig vom Papier (Ich habe mit Backpapier getestet und es hat geklappt) und von der genauen Größe und Ausrichtung des Lochs (mehr rechts, links, oben oder unten) erhält man dann unterschiedliche Erfassungsbereiche.

Frage 2: Ich bin von dem Brunnen begeistert, aber meine Katzen haben irgendwie Angst vor dem Brunnen, was kann ich tun?

Antwort: Stellen Sie den Brunnen in eine ruhige Ecke. Lassen Sie den Trinkbrunnen zunächst ausgeschaltet und füllen Sie das Becken mit ein wenig Wasser. Warten Sie ein paar Tage, bis die Samtpfote idealerweise von selbst an dem Brunnen schnuppert/forscht oder aus diesem trinkt. Danach können Sie den Brunnen einschalten.

Frage 3: Kann ich Akkubatterien reinlegen und diese direkt mit dem mitgelieferten Kabel laden?

Antwort: Wenn Akkubatterien verwendet werden, können sie nicht mit dem mitgelieferten Kabel direkt laden.

Sollten Sie weitere Fragen haben, zögern Sie bitte nicht uns zu kontaktieren.

	<p>Dr. Haidi Yue Tierisch Smart Mies-van-der-Rohe- Str.- 53 Aachen 52074 Deutschland +49 (0)241 98099755 info@smarttier.de https://smarttier.de/</p>
---	---